

Installation Instructions

Nissan NV200 Chevrolet City Express

Note: trimming of fascia tabs on the underside of vehicle's

Part Numbers:

75898

87662

44711

78599 U-Haul

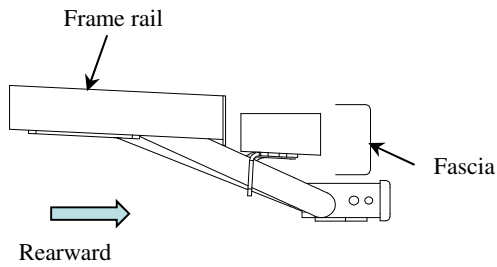

Do Not Exceed Lower of Towing Vehicle Manufacturer's Rating or

Hitch type	Max Gross Trailer WT (LB)	Max Tongue WT (LB)
Weight Distributing	DO NOT USE WITH	SPRING BARS
Weight Carrying Ball Mount	3500 Lb (1589 Kg)	525 Lb (238 Kg)

Hitch Shown In Proper Position

Equipment Required: Small screwdriver, Lubricant or soapy water, Utility knife or shears. (Drill or rotary tool)

Fastener Kit: 75898F

Wrenches: 11/16", 7/8" socket

Wiring Access Location: SUV1, SUV2

Accessory Rating

C

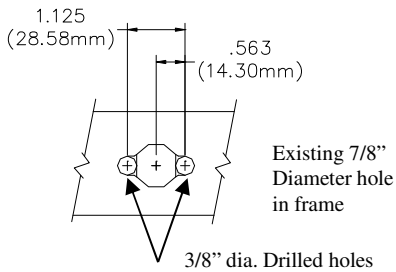

Access hole modification to allow pull wire of block and carriage bolt

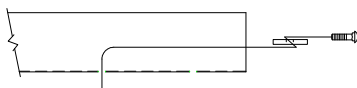
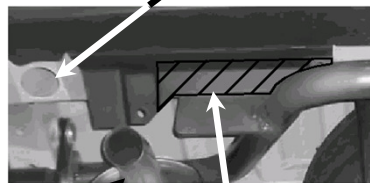

Figure 2

Kink pull wire to keep spacer independent of bolt

Fasteners typical both sides



Areas to be trimmed as needed

Exhaust tip

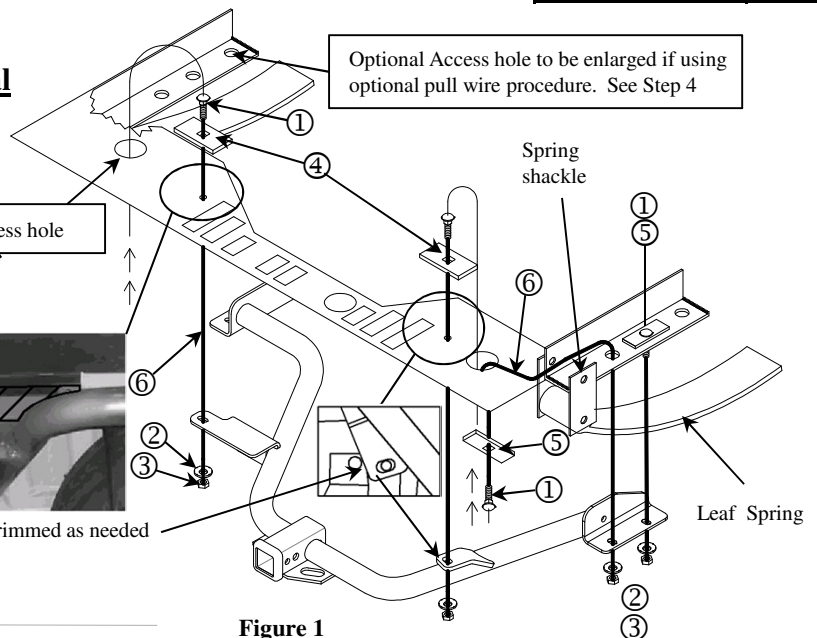

Figure 1

①	Qty. (6)	Carriage bolt 7/16-14 X 1.50 GR5	④	Qty. (2)	Spacer .250 X 1.50 X 3.00
②	Qty. (6)	7/16" Conical Washer	⑤	Qty. (4)	Spacer .250 X 1.00 X 3.00
③	Qty. (6)	Hex nut 7/16-14	⑥	Qty. (6)	Pull Wire

- Lower and remove spare tire from vehicle. The tire release is located inside rear cargo area in middle of floor.
- Lower exhaust system at the rubber isolator. Spraying a lubricant on the metal hanger rod and the rubber isolator helps removal.
- Remove the plastic rivets that fasten the fascia tabs to the vehicle. Note: Remove the center of the rivet with a flat screwdriver. Keep for re- installation. Both sides.
- Two options to insert fasteners into the frame rails.
 - Feed fasteners into frame rail through the access hole over spring shackle and into to the forward hole. Leave pull wires attached. Feed the fasteners into the rearward holes using the same technique. Both sides.
 - Enlarge the forward hole using a drill or rotary tool to accept the carriage bolt and spacer.
- Feed the remaining fastener (items 1 & 4) into holes at rear cross member of the vehicle. Leave pull wires attached.
- Raise hitch into position feeding the pull wires through the adjacent slots on the hitch. Feed conical washer over pull wire, using the washer to hold the bolt in place remove the pull wires and attach the hex nut. Tighten to hold hitch in place, repeat until all fastener are attached.
- Reinstall spare tire on the cradle to confirm no interference with hitch.
- Torque all fasteners to specifications below.
- Trim fascia attachments as needed. **Note: trimming is on the underside of vehicle.** Reinstall fascia attachments. (Both sides)
- Raise exhaust back into position and reattach to rubber isolator.

Tighten 7/16-14 Gr.5 with torque wrench to 50 Lb.-Ft. (68 N*M).

Note: check hitch frequently, making sure all fasteners and ball are properly tightened. If hitch is removed, plug all holes in trunk pan or other body panels to prevent entry of water and exhaust fumes. A hitch or ball which has been damaged should be removed and replaced. Observe safety precautions when working beneath a vehicle and wear eye protection. Do not cut access or attachment holes with a torch.

This product complies with safety specifications and requirements for connecting devices and towing systems of the state of New York, V.E.S.C. Regulation V-5 and SAE J684.

Instructions d'installation

Nissan NV200

Chevrolet City Express

Nota : Découpe des languettes de carénage sur le dessous du véhicule

Numéros de pièce :

75898

87662

44711

78599 U-Haul

Ne pas excéder les spécifications de poids du fabricant du véhicule de remorquage, ni

Type d'attelage	Poids brut max. de la remorque (lb)	Poids max. au timon (lb)
Répartition de charge	NE PAS UTILISER AVEC DES	BARRES STABILISATRICES
Sans répartition de charge Montage sur boule	3500 lb (1589 kg)	525 lb (238 kg)

Capacité de l'accessoire C

Points d'accès au câblage : SUV1, SUV2

Trou d'accès facultatif à agrandir si utilisation de la procédure de fil de tirage facultative. Voir l'étape 4.

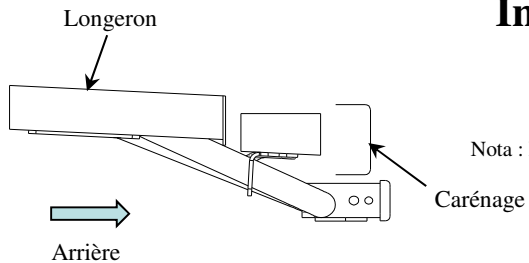

Attelage montré dans la position appropriée

Équipement requis : Petit tournevis, lubrifiant ou eau savonneuse, couteau utilitaire ou cisaille. (Perceuse ou outil rotatif)

Visserie : 75898F

Clés : Douille 11/16, 7/8 po

1.125 (28.58mm)
.563 (14.30mm)

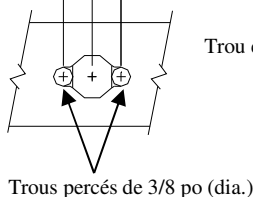

Trous percés de 3/8 po (dia.)

Modification du trou d'accès pour permettre le tirage du bloc et du boulon de carrosserie

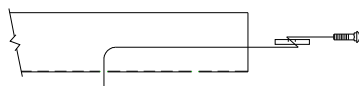

Figure 2

Plier le fil de tirage pour tenir l'espaceur à l'écart du boulon.

Visserie similaire des deux côtés

Trou existant de 7/8 po de diamètre dans le cadre

Trou d'accès

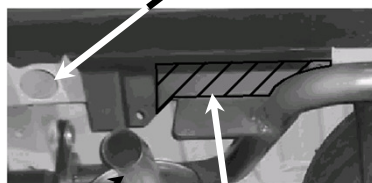

Zone à découper au besoin

Bout de l'échappement

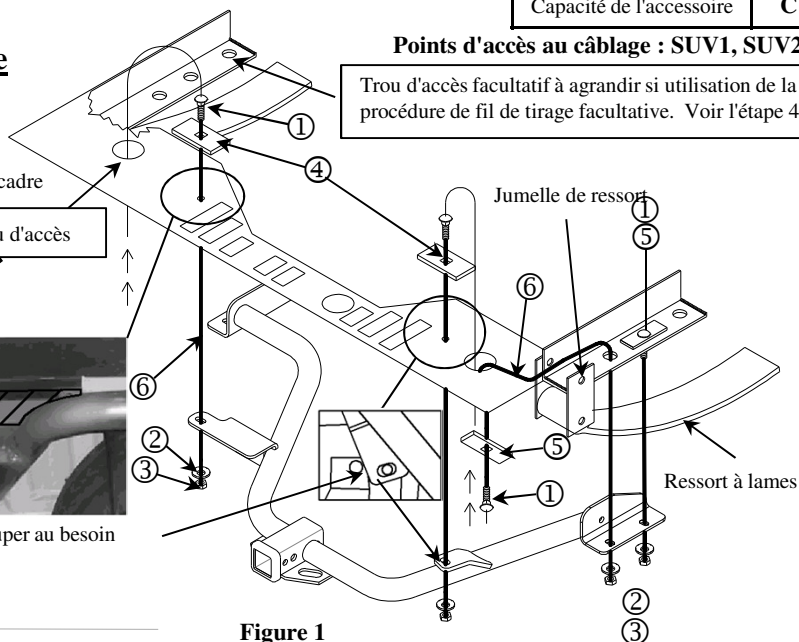

Figure 1

①	Qté (6)	Boulon de carrosserie 7/16-14 x 1.50 GR5	m	Qté (2)	Espaceur .250 x 1.50 x 3.00
②	Qté (6)	Rondelle conique 7/16"	n	Qté (4)	Espaceur .250 x 1.00 x 3.00
③	Qté (6)	Écrou hex. 7/16-14	o	Qté (6)	Fil de tirage

1. Abaisser et enlever le pneu de secours. Le déverrouillage du pneu est situé à l'intérieur du compartiment à bagages arrière, au milieu du plancher.
2. Abaisser le système d'échappement au niveau de l'isolateur en caoutchouc. La vaporisation d'un lubrifiant sur la tige du support métallique et l'isolateur en caoutchouc facilite l'enlèvement.
3. Enlever les rivets en plastique qui fixent les languettes du carénage au véhicule. Nota : Retirer le centre du rivet à l'aide d'un tournevis à lame plate. Conserver les pièces pour la réinstallation. Des deux côtés.
4. Deux options pour insérer les fixations dans les longerons.
(A) Acheminer les fixations dans le longeron à travers le trou d'accès, par-dessus la jumelle de ressort et dans le trou avant. Laisser les fils de tirage attachés à la visserie. Acheminer les fixations dans les trous arrière en utilisant la même méthode. Des deux côtés.
(B) Agrandir le trou avant à l'aide d'une perceuse ou d'un outil rotatif pour faire passer le boulon de carrosserie et l'espaceur.
6. Acheminer les fixations restantes (articles 1 et 4) dans les trous de la traverse arrière du véhicule. Laisser les fils de tirage attachés à la visserie.
7. Soulever l'attelage en position. Le glisser par-dessus l'échappement et le ressort à lamelles côté conducteur, puis le pousser vers le pneu côté conducteur. Pivoter ensuite en position du côté passager. Acheminer les fils de tirage à travers les fentes adjacentes de l'attelage. Enfiler la rondelle conique sur le fil de tirage, puis utiliser la rondelle pour maintenir le boulon en place, retirer les fils de tirage et attacher l'écrou hexagonal. Serrer pour maintenir l'attelage en place, répéter jusqu'à ce que toutes les fixations soient attachées.
8. Réinstaller le pneu de secours sur le berceau pour vérifier qu'il ne gêne pas l'attelage.
9. Serrer toute la visserie selon les spécifications de couple ci-dessous.
10. Découper les points de fixation du carénage au besoin. **Nota : Le découpage s'effectue sur le dessous du véhicule.** Reposer les fixations du carénage. (Deux côtés)
11. Remettre le tuyau d'échappement en place et le rattacher à son isolateur en caoutchouc. **Serrer la visserie 7/16-14 GR5 au couple de 50 lb-pi (68 N.m).**

Nota : Vérifier l'attelage fréquemment, en s'assurant que toutes les fixations et la boule sont serrées adéquatement. Si l'attelage est enlevé, boucher tous les trous percés dans le coffre ou la carrosserie afin de prévenir l'infiltration d'eau ou de gaz d'échappement. Un attelage ou une boule endommagés doivent être enlevés et remplacés. Observer les mesures de sécurité appropriées en travaillant sous le véhicule et porter des lunettes de protection. Ne jamais utiliser une torche pour découper un accès ou un trou de fixation. Ce produit est conforme aux normes V-5 et SAE J684 de la V.E.S.C. (État de New York) concernant les spécifications en matière de sécurité des systèmes d'attelage.

Instrucciones de instalación

Números de partes:

75898

87662

44711

78599 U-Haul

Nissan NV200

Chevrolet City Express

Nota: recortes de las lengüetas de la placa protectora en la parte inferior del vehículo

No supere el valor inferior entre la calificación del fabricante del vehículo de remolque o

Tipo de enganche	Peso máximo bruto del remolque (LB)	Peso máximo de la horquilla (LB)
Distribución de peso	NO USE CON	BARRAS DE RESORTE
Carga de peso Montaje esférico	3500 Lb. (1589 Kg)	525 Lb. (238 Kg)

Ubicación del acceso al cableado: SUV1, SUV2

Calificación de accesorios	C
----------------------------	----------

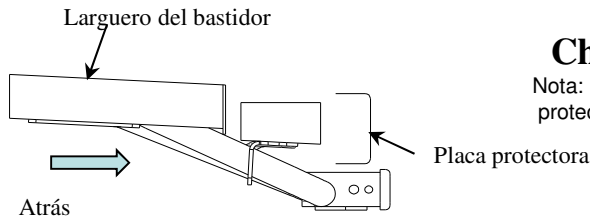

El enganche se muestra en la posición correcta

Equipo necesario: Destornillador pequeño, lubricante o agua jabonosa, navaja de uso general o tijeras. (Taladro o herramienta rotativa)

Kit de tornillos: 75898F

Llaves: 11/16", 7/8" de tubo

1.125 (28.58mm)
.563 (14.30mm)

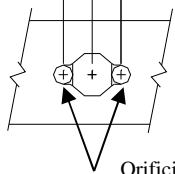

Orificio existente de 7/8" de diámetro en el bastidor

Orificios perforados de 3/8" de diámetro

Modificación del orificio de acceso para permitir la extracción del cable del bloque y del perno de carruaje



Figura 2

Enrolle el cable de halar para mantener el espaciador independiente del perno



Fijadores iguales en ambos lados

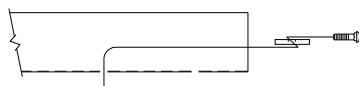
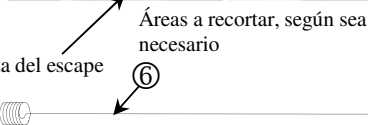

Figura 1

①	Cant. (6)	Perno de carruaje, 7/16-14 X 1.50 GR5	④	Cant. (2)	Espaciador, .250 X 1.50 X 3.00
②	Cant. (6)	Arandela cónica, 7/16"	⑤	Cant. (4)	Espaciador, .250 X 1.00 X 3.00
③	Cant. (6)	Tuerca hexagonal, 7/16-14	⑥	Cant. (6)	Cable de halar

- Baje y quite la llanta de repuesto del vehículo. El mecanismo de liberación de la llanta se encuentra al interior del área de carga trasera en el centro del piso.
- Baje el sistema de escape en el aislador de goma. Rocíe un lubricante en el vástago del colgante metálico y el aislador de goma ayuda para el desmonte.
- Quite los remaches plásticos que sostienen las lengüetas de la placa protectora al vehículo. Nota: Quite el centro del remache con un destornillador plano. Conserve para reinstalación. Ambos lados.
- Dos opciones para insertar fijadores en los largueros del bastidor.
 - Inserte los fijadores en el larguero del bastidor a través del orificio de acceso sobre la ballesta de resorte y dentro del orificio delantero. Deje los cables de halar instalados. Inserte los fijadores en los orificios posteriores utilizando la misma técnica. Ambos lados.
 - Agrande el orificio delantero utilizando un taladro o herramienta rotativa para aceptar el perno de carruaje y espaciador.
- Inserte los fijadores restantes (piezas 1 y 4) en los orificios en el travesaño posterior del vehículo. Deje los cables de halar unidos.
- Levante el enganche a su posición. Deslícelo sobre el tubo de escape y el resorte de hoja en el lado del conductor, empujándolo hacia la llanta del lado del conductor. Luego, rótelo a su posición en el lado del pasajero. Inserte los cables de halar a través de las ranuras adyacentes en el enganche. Inserte la arandela cónica sobre el cable de halar, usando la arandela para mantener el perno en su lugar, retire los cables de halar y coloque la tuerca hexagonal. Apriete para mantener el enganche en su lugar, repita hasta que todos los fijadores queden unidos.
- Vuelva a instalar la llanta de repuesto en la base para confirmar que no haya ninguna interferencia con el enganche.
- Apriete todos los fijadores según las siguientes especificaciones.
- Recorte las uniones de la placa protectora según sea necesario. **Nota: el recorte se hace en la parte inferior del vehículo.** Vuelva a instalar las uniones de la placa protectora. (Ambos lados)
- Levante el escape de nuevo a su posición y reinstale los aisladores de goma.

Apriete los pernos 7/16-14 Gr.5 con una llave de torsión a 50 Lb.-pies. (68 N*M)

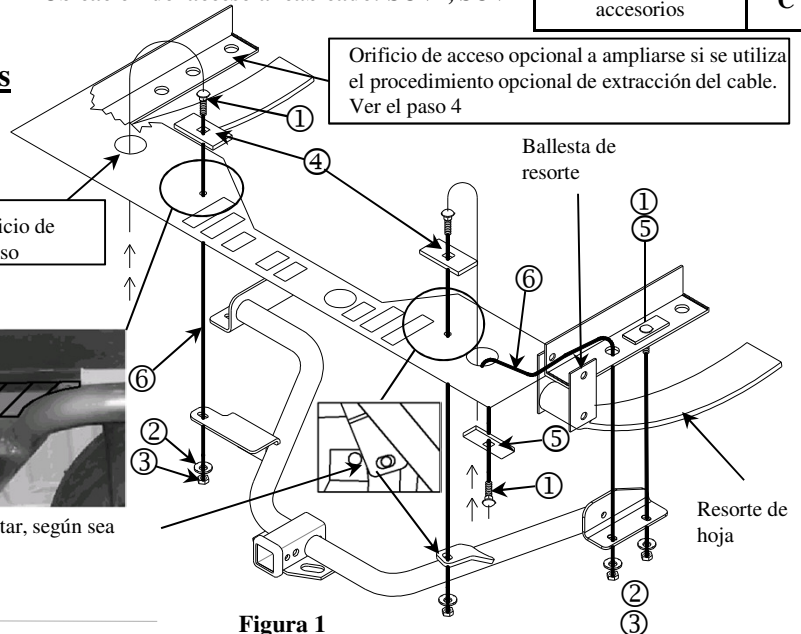
Nota: Revise el enganche con frecuencia, verificando que todos los tornillos y la esfera estén correctamente apretados. Si se quita el enganche tape todos los orificios en el colector del baúl u otros paneles de la carrocería para evitar la entrada del agua y los gases del escape. Se debe retirar y reemplazar un enganche o esfera que se hayan dañado. Observe las precauciones de seguridad al trabajar por debajo del vehículo y use protección visual. No corte los orificios de acceso o accesorios con soplete.

Este producto cumple con las especificaciones y requisitos de seguridad para conectar dispositivos y sistemas de remolque del estado de Nueva York, V.E.S.C. Regulación V-5 y SAE J684.